

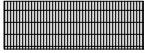

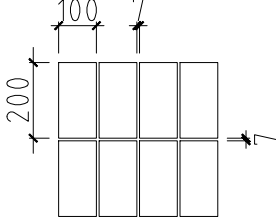
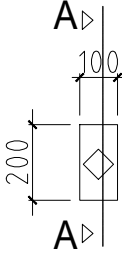
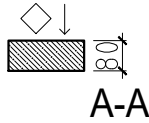

## Dangų gaminių žiniaraštis

Žymuo	Raštas	Rašto elementas
<p><b>DG-01</b></p> 		
		<p>storis d=80 mm</p>
	<b>Medžiagos rūris</b>	<b>Pjūvis</b>
	Granitas - pilkas	
	<b>Kiekis</b>	
	2148,20 m <sup>2</sup>	
	<b>Pastabos</b>	
	<p>Matomi paviršiai termiškai apdoroti (deginti).</p> <p>◇ Paviršius termiškai apdorotas</p> <p>Gaminio briaunos nusklembiamos minimaliai - 3 mm</p> <p style="color: magenta;">Kiekyje neįvertinta išeiga bei 7 mm siūlės</p>	
0	2024-09	Statybą leidžiančiam dokumentui, konkursui
LAIDA	IŠLEIDIMO DATA	LAIDOS STATUSAS. KEITIMO PRIEŽASTIS (JEI TAIKOMA)
KVAL. PATV. DOK. NR.		Statinio projekto pavadinimas Vasaros koncertų estrados ir jos teritorijos, Liepojos g. 1, Klaipėdoje, kapitalinio remonto projektas
A 912	PV	Šarūnas Kiaunė
A 774	PDV	Asta Kiaunienė
	Arch.	Gintarė Marozaitė
		Dokumento pavadinimas Granito gaminių žiniaraštis, M 1:20
		Laida
		0
KALBA LT	Statytojas ir (arba) užsakovas Klaipėdos miesto savivaldybė	Dokumento žymuo P22-037-KRTP-SP.B-09
		Lapas
		1
		Lapų
		23

## Dangų gaminių žiniaraštis

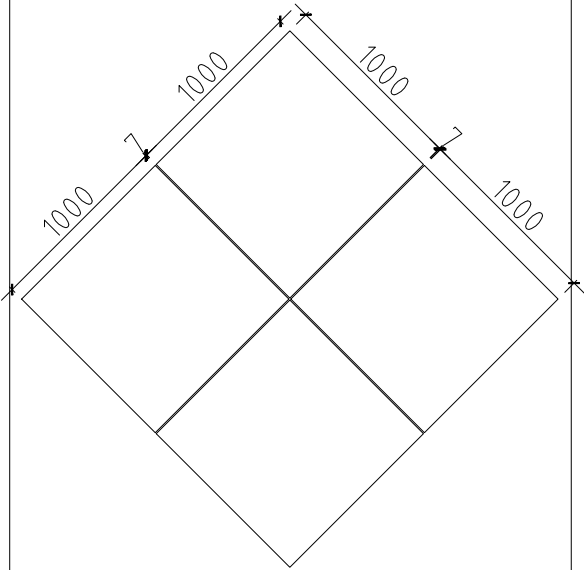
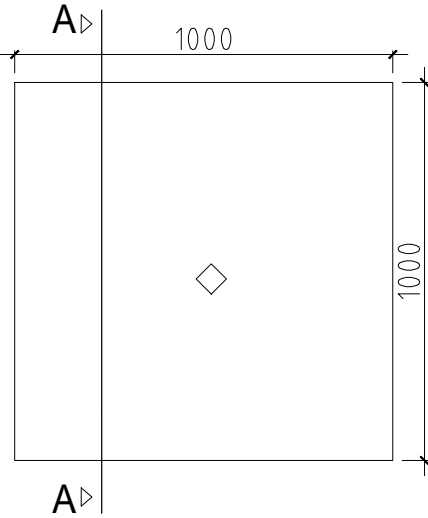
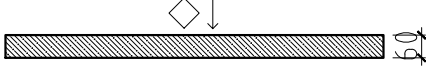
Žymuo	Raštas	Rašto elementas
<p><b>DG-02</b></p> 		 <p style="text-align: right;">storis d=60 mm</p>
	<b>Medžiagos rūris</b>	<b>Pjūvis</b>
	Granitas - pilkas	 <p style="text-align: center;">A-A</p>
	<b>Kiekis</b>	
	1109,00 m <sup>2</sup>	
	<b>Pastabos</b>	
	<p>Matomi paviršiai termiškai apdoroti (deginti).</p> <p>◇ Paviršius termiškai apdorotas</p> <p>Gaminio briaunos nusklembiamos minimaliai - 3 mm</p> <p style="color: magenta;">Kiekyje neįvertinta išeiga bei 7 mm siūlės</p>	





0	2024-09	Statybą leidžiančiam dokumentui, konkursui			
LAIDA	IŠLEIDIMO DATA	LAIDOS STATUSAS. KEITIMO PRIEŽASTIS (JEI TAIKOMA)			
KVAL. PATV. DOK. NR.			Statinio projekto pavadinimas Vasaros koncertų estrados ir jos teritorijos, Liepojos g. 1, Klaipėdoje, kapitalinio remonto projektas		
A 912	PV	Šarūnas Kiaunė	Dokumento pavadinimas Granito gaminių žiniaraštis, M 1:20		
A 774	PDV	Asta Kiaunienė			Laida
	Arch.	Gintarė Marozaitė			0
KALBA LT	Statytojas ir (arba) užsakovas Klaipėdos miesto savivaldybė		Dokumento žymuo P22-037-KRTP-SP.B-09	Lapas 2	Lapų 23

## Dangų gaminių žiniaraštis

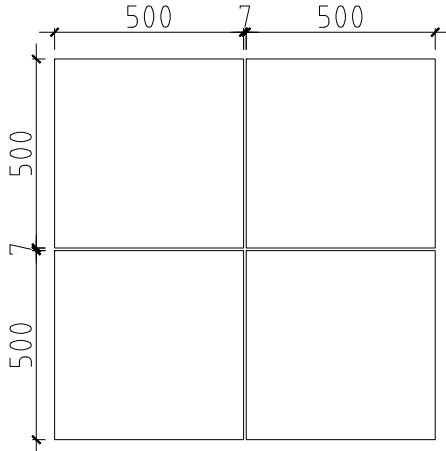
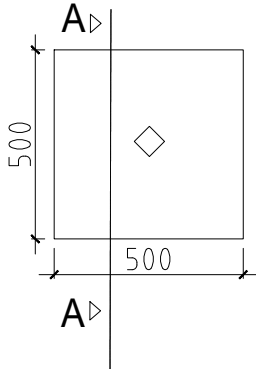
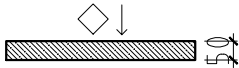
Žymuo	Raštas	Rašto elementas			
<p style="font-size: 24px; font-weight: bold;">DG-03</p>					
		storis d=60 mm			
	Medžiagos rūris	Pjūvis			
	Granitas - pilkas	<p style="font-weight: bold; margin-top: 10px;">A-A</p>			
	Kiekis				
	666,00 m <sup>2</sup>				
	Pastabos				
	<p>Matomi paviršiai termiškai apdoroti (deginti).</p> <p>◇ Paviršius termiškai apdorotas</p> <p>Gaminio briaunos nusklembiamos minimaliai - 3 mm</p> <p style="color: magenta;">Kiekyje neįvertinta išeiga bei 7 mm siūlės</p>				
0	2024-09	Statybą leidžiančiam dokumentui, konkursui			
LAIDA	IŠLEIDIMO DATA	LAIDOS STATUSAS. KEITIMO PRIEŽASTIS (JEI TAIKOMA)			
KVAL. PATV. DOK. NR.			Statinio projekto pavadinimas Vasaros koncertų estrados ir jos teritorijos, Liepojos g. 1, Klaipėdoje, kapitalinio remonto projektas		
A 912	PV	Šarūnas Kiaunė	Dokumento pavadinimas Granito gaminių žiniaraštis, M 1:20		
A 774	PDV	Asta Kiaunienė			
	Arch.	Gintarė Marozaitė			
KALBA LT	Statytojas ir (arba) užsakovas Klaipėdos miesto savivaldybė		Dokumento žymuo P22-037-KRTP-SP.B-09	Lapas 3	Lapų 23



## Dangų gaminių žiniaraštis

Žymuo	Raštas	Rašto elementas
<p><b>DG-04</b></p> 		 <p style="text-align: right; margin-top: 10px;">storis d=50 mm</p>
	<b>Medžiagos rūris</b>	<b>Pjūvis</b>
	Granitas - pilkas	
	<b>Kiekis</b>	
	351,00 m <sup>2</sup>	 <p style="text-align: center;">A-A</p>
	<b>Pastabos</b>	
	<p>Matomi paviršiai termiškai apdoroti (deginti).</p> <p>◇ Paviršius termiškai apdorotas</p> <p>Gaminio briaunos nusklembiamos minimaliai - 3 mm</p> <p style="color: magenta;">Kiekyje neįvertinta išeiga bei 7 mm siūlės</p>	

0	2024-09	Statybą leidžiančiam dokumentui, konkursui		
LAIDA	IŠLEIDIMO DATA	LAIDOS STATUSAS. KEITIMO PRIEŽASTIS (JEI TAIKOMA)		
KVAL. PATV. DOK. NR.			Statinio projekto pavadinimas Vasaros koncertų estrados ir jos teritorijos, Liepojos g. 1, Klaipėdoje, kapitalinio remonto projektas	
A 912	PV	Šarūnas Kiaunė		
A 774	PDV	Asta Kiaunienė		Laida
	Arch.	Gintarė Marozaitė		Granito gaminių žiniaraštis, M 1:20
				0
KALBA LT	Statytojas ir (arba) užsakovas Klaipėdos miesto savivaldybė		Dokumento žymuo P22-037-KRTP-SP.B-09	
			Lapas	Lapų
			4	23

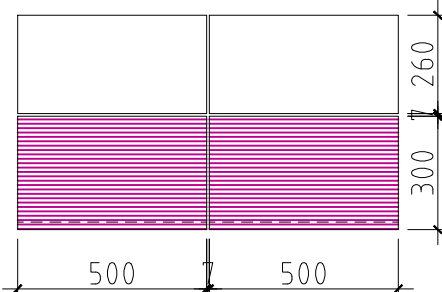
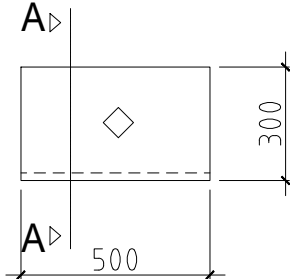
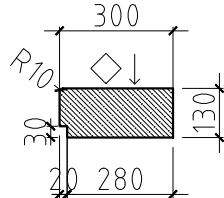
## Dangų gaminių žiniaraštis

Žymuo	Raštas	Rašto elementas
<p><b>DG-05.1</b></p> 		
		storis d=130 mm
	<b>Medžiagos rūris</b>	<b>Pjūvis</b>
	Granitas - pilkas	
	<b>Kiekis</b>	
	2247,00 m <sup>2</sup>	
	<b>Pastabos</b>	
	<p>Matomi paviršiai termiškai apdoroti (deginti).</p> <p>◇ Paviršius termiškai apdorotas</p> <p>Gaminio briaunos nusklembiamos minimaliai - 3 mm</p> <p style="color: magenta;">Kiekyje neįvertinta išeiga bei 7 mm siūlės</p>	
		 <p style="text-align: center;"><b>A-A</b></p>

0	2024-09	Statybą leidžiančiam dokumentui, konkursui		
LAIDA	IŠLEIDIMO DATA	LAIDOS STATUSAS. KEITIMO PRIEŽASTIS (JEI TAIKOMA)		
KVAL. PATV. DOK. NR.			Statinio projekto pavadinimas	
			Vasaros koncertų estrados ir jos teritorijos, Liepojos g. 1, Klaipėdoje, kapitalinio remonto projektas	
A 912	PV	Šarūnas Kiaunė		Laida
A 774	PDV	Asta Kiaunienė		
	Arch.	Gintarė Marozaitė		0
KALBA LT	Statytojas ir (arba) užsakovas		Dokumento žymuo	
	Klaipėdos miesto savivaldybė		P22-037-KRTP-SP.B-09	
			Lapas	Lapų
			5	23

## Dangų gaminių žiniaraštis

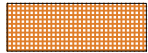
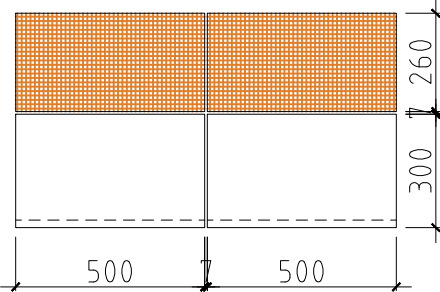
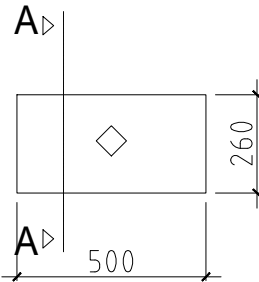
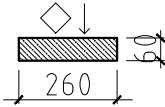
Žymuo	Raštas	Rašto elementas
<p><b>DG-05.2</b></p> 		 <p style="text-align: right; margin-top: 10px;">storis d=60 mm</p>
	<b>Medžiagos rūris</b>	<b>Pjūvis</b>
	Granitas - pilkas	
	<b>Kiekis</b>	
	1348,00 m <sup>2</sup>	
	<b>Pastabos</b>	 <p style="text-align: center; margin-top: 5px;"><b>A-A</b></p>
	<p>Matomi paviršiai termiškai apdoroti (deginti).</p> <p>◇ Paviršius termiškai apdorotas</p> <p>Gaminio briaunos nusklembiamos minimaliai - 3 mm</p> <p style="color: magenta;">Kiekyje neįvertinta išeiga bei 7 mm siūlės</p>	

0	2024-09	Statybą leidžiančiam dokumentui, konkursui			
LAIDA	IŠLEIDIMO DATA	LAIDOS STATUSAS. KEITIMO PRIEŽASTIS (JEI TAIKOMA)			
KVAL. PATV. DOK. NR.			Statinio projekto pavadinimas Vasaros koncertų estrados ir jos teritorijos, Liepojos g. 1, Klaipėdoje, kapitalinio remonto projektas		
A 912	PV	Šarūnas Kiaunė	Dokumentų pavadinimas Granito gaminių žiniaraštis, M 1:20		
A 774	PDV	Asta Kiaunienė			
	Arch.	Gintarė Marozaitė			
KALBA LT	Statytojas ir (arba) užsakovas Klaipėdos miesto savivaldybė		Dokumento žymuo P22-037-KRTP-SP.B-09	Lapas 6	Lapų 23

## Dangų gaminių žiniaraštis

Žymuo	Raštas	Rašto elementas
<p><b>DG-05.3</b></p>		<p style="text-align: right;">storis d=60 mm</p>
	<b>Medžiagos rūris</b>	<b>Pjūvis</b>
	Granitas - pilkas	
	<b>Kiekis</b>	
	111,00 m <sup>2</sup>	
	<b>Pastabos</b>	<p style="text-align: center;"><b>A-A</b></p>
	<p>Matomi paviršiai termiškai apdoroti (deginti).                      ◇ Paviršius termiškai apdorotas                      Gaminio briaunos nusklebiamos minimaliai - 3 mm</p> <p style="color: magenta;">Kiekyje neįvertinta išeiga bei 7 mm siūlės</p>	

0	2024-09	Statybą leidžiančiam dokumentui, konkursui		
LAIDA	IŠLEIDIMO DATA	LAIDOS STATUSAS. KEITIMO PRIEŽASTIS (JEI TAIKOMA)		
KVAL. PATV. DOK. NR.			Statinio projekto pavadinimas  Vasaros koncertų estrados ir jos teritorijos, Liepojos g. 1, Klaipėdoje, kapitalinio remonto projektas	
A 912	PV	Šarūnas Kiaunė		Laida
A 774	PDV	Asta Kiaunienė		0
	Arch.	Gintarė Marozaitė		Dokumento pavadinimas
				Granito gaminių žiniaraštis, M 1:20
KALBA LT	Statytojas ir (arba) užsakovas		Dokumento žymuo	
	Klaipėdos miesto savivaldybė		P22-037-KRTP-SP.B-09	
			Lapas	Lapų
			6	23

# Dangų gaminių žiniaraštis

Žymuo

Natūralaus akmens vejos bortas

BG-01

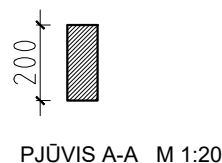
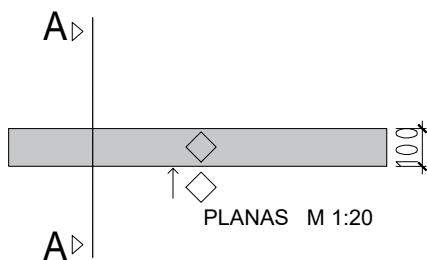
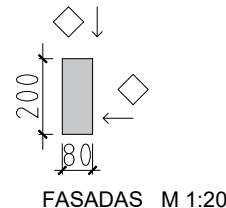
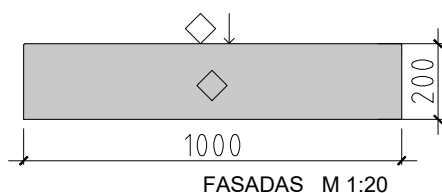

Medžiagos rūris

Granitas - pilkas

Kiekis



1885,00 m

Pastabos

Matomi paviršiai termiškai apdoroti (deginti).

◇ Paviršius termiškai apdorotas

Gaminio briaunos nusklembiamos minimaliai - 3 mm

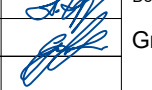
0	2024-09	Statybą leidžiančiam dokumentui, konkursui			
LAIDA	IŠLEIDIMO DATA	LAIDOS STATUSAS. KEITIMO PRIEŽASTIS (JEI TAIKOMA)			
KVAL. PATV. DOK. NR.				Statinio projekto pavadinimas	
				Vasaros koncertų estrados ir jos teritorijos, Liepojos g. 1, Klaipėdoje, kapitalinio remonto projektas	
A 912	PV	Šarūnas Kiaunė		Dokumento pavadinimas	
A 774	PDV	Asta Kiaunienė			
	Arch.	Gintarė Marozaitė		Granito gaminių žiniaraštis, M 1:20	Laida
					0
KALBA LT	Statytojas ir (arba) užsakovas			Dokumento žymuo	Lapas
	Klaipėdos miesto savivaldybė			P22-037-KRTP-SP.B-09	Lapų
				7	23

# Dangų gaminių žiniaraštis

Žymuo

Natūralaus akmens vejos bortas

BG-02

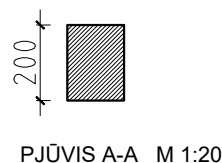
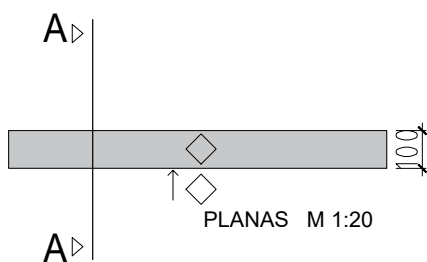
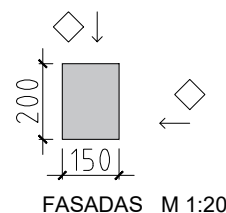
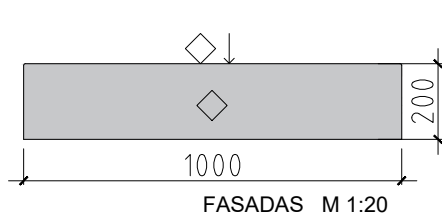

Medžiagos rūris

Granitas - pilkas

Kiekis



2170,00 m

Pastabos

Matomi paviršiai termiškai apdoroti (deginti).

◇ Paviršius termiškai apdorotas

Gaminio briaunos nusklembiamos minimaliai - 3 mm

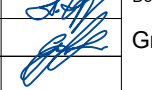
0	2024-09	Statybą leidžiančiam dokumentui, konkursui			
LAIDA	IŠLEIDIMO DATA	LAIDOS STATUSAS. KEITIMO PRIEŽASTIS (JEI TAIKOMA)			
KVAL. PATV. DOK. NR.				Statinio projekto pavadinimas	
				Vasaros koncertų estrados ir jos teritorijos, Liepojos g. 1, Klaipėdoje, kapitalinio remonto projektas	
A 912	PV	Šarūnas Kiaunė		Dokumento pavadinimas	
A 774	PDV	Asta Kiaunienė			
	Arch.	Gintarė Marozaitė		Granito gaminių žiniaraštis, M 1:20	Laida
					0
KALBA LT	Statytojas ir (arba) užsakovas			Dokumento žymuo	Lapas
	Klaipėdos miesto savivaldybė			P22-037-KRTP-SP.B-09	8
					23

# Dangų gaminių žiniaraštis

Žymuo

Natūralaus akmens vejos bortas

BG-03

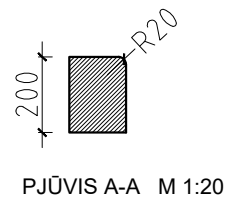
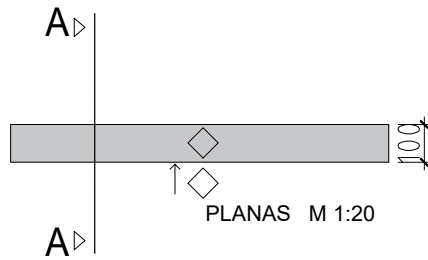
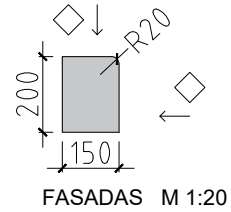
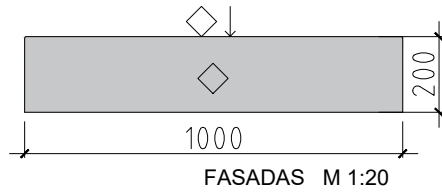

## Medžiagos rūris

Granitas - pilkas

## Kiekis

745,00 m

## Pastabos

Matomi paviršiai termiškai apdoroti (deginti).

◇ Paviršius termiškai apdorotas

Gaminio briaunos nusklembiamos minimaliai - 3 mm

0	2024-09	Statybą leidžiančiam dokumentui, konkursui		
LAIDA	IŠLEIDIMO DATA	LAIDOS STATUSAS. KEITIMO PRIEŽASTIS (JEI TAIKOMA)		
KVAL. PATV. DOK. NR.			Statinio projekto pavadinimas	
A 912	PV	Šarūnas Kiaunė	Vasaros koncertų estrados ir jos teritorijos, Liepojos g. 1, Klaipėdoje, kapitalinio remonto projektas	
A 774	PDV	Asta Kiaunienė	Dokumento pavadinimas	
	Arch.	Gintarė Marozaitė	Granito gaminių žiniaraštis, M 1:20	
			Laida	
			0	
KALBA LT	Statytojas ir (arba) užsakovas		Dokumento žymuo	
	Klaipėdos miesto savivaldybė		P22-037-KRTP-SP.B-09	
			Lapas	Lapų
			9	23

## Dangų gaminių žiniaraštis

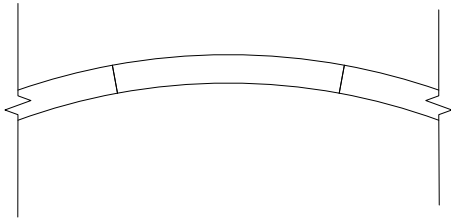
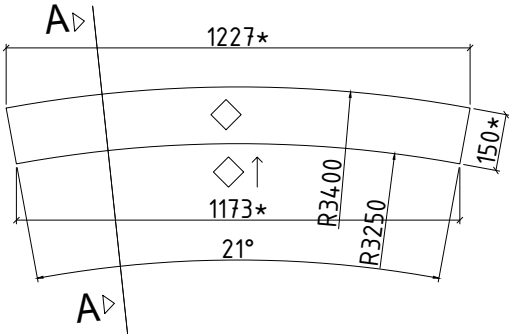
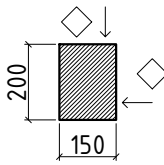
Žymuo	Raštas	Rašto elementas
<p><b>BGR-01</b></p> <div style="background-color: #c00000; width: 20px; height: 15px; margin: 5px 0;"></div>		 <p style="text-align: right; margin-top: 10px;">storis d=200 mm</p>
	<b>Medžiagos rūris</b>	<b>Pjūvis</b>
	Granitas - pilkas	
	<b>Kiekis</b>	
	5,00 m	
	<b>Pastabos</b>	
	<p>Matomi paviršiai termiškai apdoroti (deginti).</p> <p>◇ Paviršius termiškai apdorotas</p> <p>Gaminio briaunos nusklembiamos minimaliai - 3 mm</p>	
		

0	2024-09	Statybą leidžiančiam dokumentui, konkursui			
LAIDA	IŠLEIDIMO DATA	LAIDOS STATUSAS. KEITIMO PRIEŽASTIS (JEI TAIKOMA)			
KVAL. PATV. DOK. NR.			Statinio projekto pavadinimas Vasaros koncertų estrados ir jos teritorijos, Liepojos g. 1, Klaipėdoje, kapitalinio remonto projektas		
A 912	PV	Šarūnas Kiaunė	Dokumento pavadinimas Granito gaminių žiniaraštis, M 1:20		
A 774	PDV	Asta Kiaunienė			
	Arch.	Gintarė Marozaitė			
KALBA LT	Statytojas ir (arba) užsakovas Klaipėdos miesto savivaldybė		Dokumento žymuo P22-037-KRTP-SP.B-09	Lapas	Lapų
			10	23	

## Dangų gaminių žiniaraštis

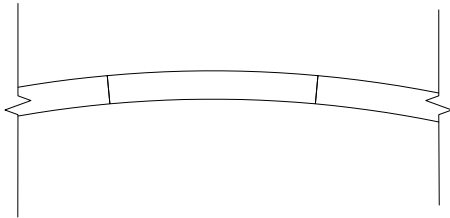
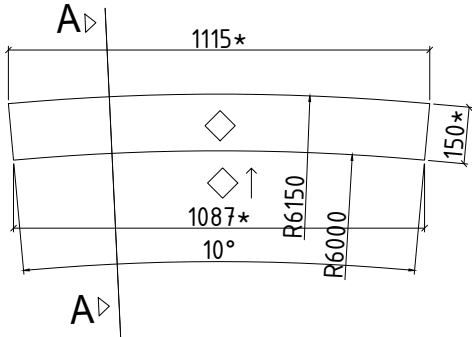
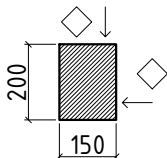
Žymuo	Raštas	Rašto elementas
<p><b>BGR-02</b></p> <div style="width: 20px; height: 15px; background-color: #c8a27d; margin: 5px 0;"></div>		 <p style="text-align: right; margin-top: 10px;">storis d=200 mm</p>
	Medžiagos rūris	Pjūvis
	Granitas - pilkas	
	Kiekis	
	19,00 m	
	Pastabos	
	<p>Matomi paviršiai termiškai apdoroti (deginti).</p> <p>◇ Paviršius termiškai apdorotas</p> <p>Gaminio briaunos nusklembiamos minimaliai - 3 mm</p>	

0	2024-09	Statybą leidžiančiam dokumentui, konkursui			
LAIDA	IŠLEIDIMO DATA	LAIDOS STATUSAS. KEITIMO PRIEŽASTIS (JEI TAIKOMA)			
KVAL. PATV. DOK. NR.			Statinio projekto pavadinimas Vasaros koncertų estrados ir jos teritorijos, Liepojos g. 1, Klaipėdoje, kapitalinio remonto projektas		
A 912	PV	Šarūnas Kiaunė	Dokumento pavadinimas Granito gaminių žiniaraštis, M 1:20		
A 774	PDV	Asta Kiaunienė			
	Arch.	Gintarė Marozaitė			
KALBA LT	Statytojas ir (arba) užsakovas Klaipėdos miesto savivaldybė		Dokumento žymuo P22-037-KRTP-SP.B-09	Lapas	Lapų
			11	23	

## Dangų gaminių žiniaraštis

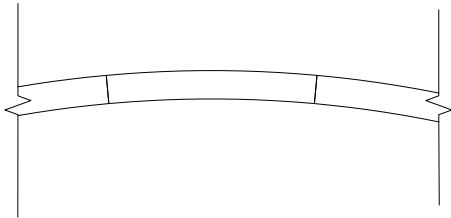
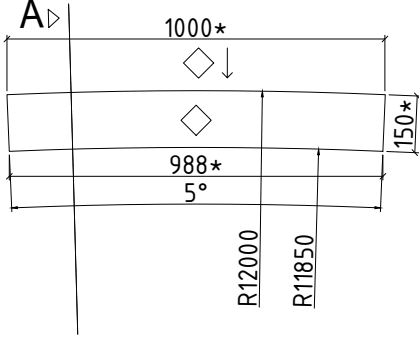
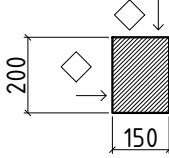
Žymuo	Raštas	Rašto elementas
<p><b>BGR-03</b></p> <div style="background-color: #800080; width: 20px; height: 15px; margin: 5px 0;"></div>	 <p style="margin-top: 20px;">A▷</p>	 <p style="margin-top: 20px;">storis d=200 mm</p>
	<b>Medžiagos rūris</b>	<b>Pjūvis</b>
	Granitas - pilkas	
	<b>Kiekis</b>	
	62,00 m	
	<b>Pastabos</b>	
	<p>Matomi paviršiai termiškai apdoroti (deginti).</p> <p>◇ Paviršius termiškai apdorotas</p> <p>Gaminio briaunos nusklembiamos minimaliai - 3 mm</p>	
		

0	2024-09	Statybą leidžiančiam dokumentui, konkursui			
LAIDA	IŠLEIDIMO DATA	LAIDOS STATUSAS. KEITIMO PRIEŽASTIS (JEI TAIKOMA)			
KVAL. PATV. DOK. NR.			Statinio projekto pavadinimas Vasaros koncertų estrados ir jos teritorijos, Liepojos g. 1, Klaipėdoje, kapitalinio remonto projektas		
A 912	PV	Šarūnas Kiaunė	Dokumento pavadinimas Granito gaminių žiniaraštis, M 1:20		
A 774	PDV	Asta Kiaunienė			
	Arch.	Gintarė Marozaitė			
KALBA LT	Statytojas ir (arba) užsakovas Klaipėdos miesto savivaldybė		Dokumento žymuo P22-037-KRTP-SP.B-09	Lapas 12	Lapų 23
			Laida	0	

## Dangų gaminių žiniaraštis

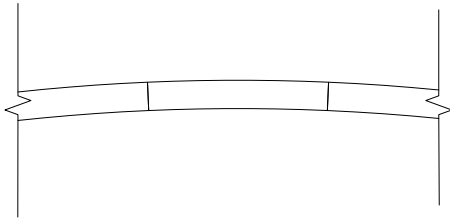
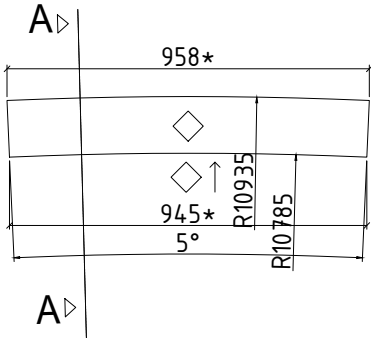
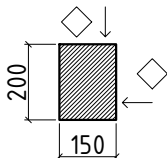
Žymuo	Raštas	Rašto elementas
<p><b>BGR-04</b></p> <div style="background-color: #ff00ff; width: 20px; height: 15px; margin: 5px 0;"></div>		
		storis d=200 mm
	<b>Medžiagos rūris</b>	<b>Pjūvis</b>
	Granitas - pilkas	
	<b>Kiekis</b>	
	8,00 m	
	<b>Pastabos</b>	
	<p>Matomi paviršiai termiškai apdoroti (deginti).</p> <p>◇ Paviršius termiškai apdorotas</p> <p>Gaminio briaunos nusklembiamos minimaliai - 3 mm</p>	
		

0	2024-09	Statybą leidžiančiam dokumentui, konkursui			
LAIDA	IŠLEIDIMO DATA	LAIDOS STATUSAS. KEITIMO PRIEŽASTIS (JEI TAIKOMA)			
KVAL. PATV. DOK. NR.			Statinio projekto pavadinimas Vasaros koncertų estrados ir jos teritorijos, Liepojos g. 1, Klaipėdoje, kapitalinio remonto projektas		
A 912	PV	Šarūnas Kiaunė	Dokumento pavadinimas Granito gaminių žiniaraštis, M 1:20		
A 774	PDV	Asta Kiaunienė			
	Arch.	Gintarė Marozaitė			
KALBA LT	Statytojas ir (arba) užsakovas Klaipėdos miesto savivaldybė		Dokumento žymuo P22-037-KRTP-SP.B-09	Laida	Lapų
			13	0	23

## Dangų gaminių žiniaraštis

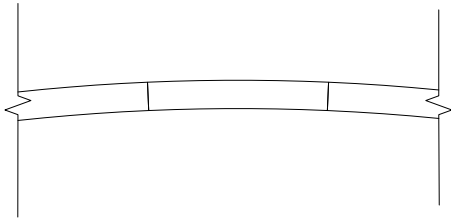
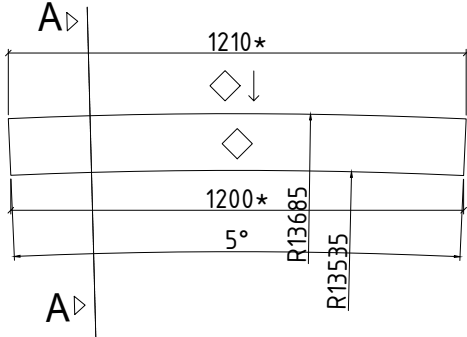
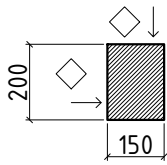
Žymuo	Raštas	Rašto elementas
<p><b>BGR-05</b></p> <div style="background-color: red; width: 20px; height: 15px; margin: 5px 0;"></div>		 <p style="text-align: right; margin-top: 10px;">storis d=200 mm</p>
	<b>Medžiagos rūris</b>	<b>Pjūvis</b>
	Granitas - pilkas	
	<b>Kiekis</b>	
	10,00 m	
	<b>Pastabos</b>	
	<p>Matomi paviršiai termiškai apdoroti (deginti).</p> <p>◇ Paviršius termiškai apdorotas</p> <p>Gaminio briaunos nusklembiamos minimaliai - 3 mm</p>	

0	2024-09	Statybą leidžiančiam dokumentui, konkursui			
LAIDA	IŠLEIDIMO DATA	LAIDOS STATUSAS. KEITIMO PRIEŽASTIS (JEI TAIKOMA)			
KVAL. PATV. DOK. NR.			Statinio projekto pavadinimas Vasaros koncertų estrados ir jos teritorijos, Liepojos g. 1, Klaipėdoje, kapitalinio remonto projektas		
A 912	PV	Šarūnas Kiaunė	Dokumento pavadinimas Granito gaminių žiniaraštis, M 1:20		
A 774	PDV	Asta Kiaunienė			
	Arch.	Gintarė Marozaitė			
KALBA LT	Statytojas ir (arba) užsakovas Klaipėdos miesto savivaldybė		Dokumento žymuo P22-037-KRTP-SP.B-09	Lapas 14	Lapų 23



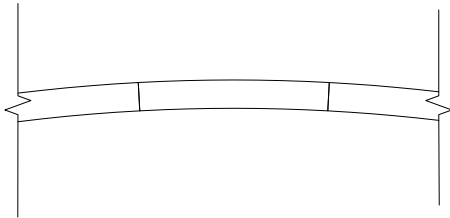
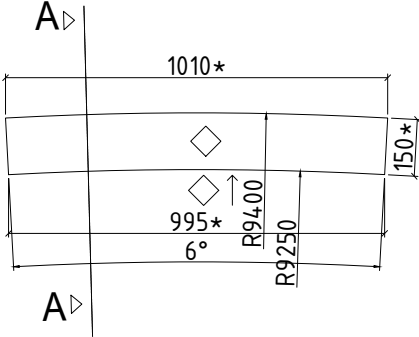
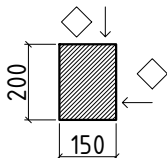

## Dangų gaminių žiniaraštis

Žymuo	Raštas	Rašto elementas
<p><b>BGR-06</b></p> <div style="background-color: #90EE90; width: 30px; height: 15px; margin: 5px 0;"></div>		 <p style="text-align: right; margin-top: 10px;">storis d=200 mm</p>
	<b>Medžiagos rūris</b>	<b>Pjūvis</b>
	Granitas - pilkas	
	<b>Kiekis</b>	
	8,00 m	
	<b>Pastabos</b>	
	<p>Matomi paviršiai termiškai apdoroti (deginti).</p> <p>◇ Paviršius termiškai apdorotas</p> <p>Gaminio briaunos nusklembiamos minimaliai - 3 mm</p>	

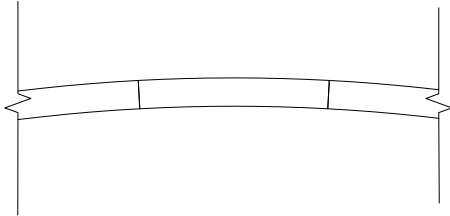
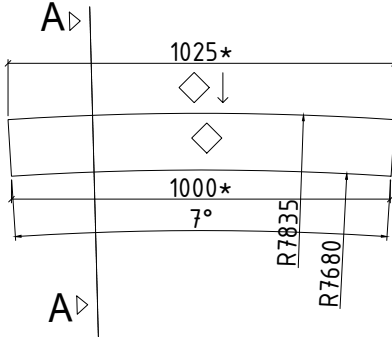
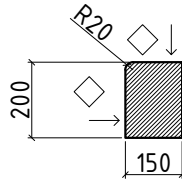
0	2024-09	Statybą leidžiančiam dokumentui, konkursui			
LAIDA	IŠLEIDIMO DATA	LAIDOS STATUSAS. KEITIMO PRIEŽASTIS (JEI TAIKOMA)			
KVAL. PATV. DOK. NR.			Statinio projekto pavadinimas Vasaros koncertų estrados ir jos teritorijos, Liepojos g. 1, Klaipėdoje, kapitalinio remonto projektas		
A 912	PV	Šarūnas Kiaunė	Dokumento pavadinimas Granito gaminių žiniaraštis, M 1:20		
A 774	PDV	Asta Kiaunienė			
	Arch.	Gintarė Marozaitė			
KALBA LT	Statytojas ir (arba) užsakovas Klaipėdos miesto savivaldybė		Dokumento žymuo P22-037-KRTP-SP.B-09	Lapas	Lapų
			15	23	

## Dangų gaminių žiniaraštis

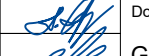
Žymuo	Raštas	Rašto elementas
<p><b>BGR-07</b></p> 		 <p style="text-align: right;">storis d=200 mm</p>
	<b>Medžiagos rūris</b>	<b>Pjūvis</b>
	Granitas - pilkas	
	<b>Kiekis</b>	
	25,00 m	
	<b>Pastabos</b>	
	<p>Matomi paviršiai termiškai apdoroti (deginti).</p> <p>◇ Paviršius termiškai apdorotas</p> <p>Gaminio briaunos nusklembiamos minimaliai - 3 mm</p>	
		

0	2024-09	Statybą leidžiančiam dokumentui, konkursui		
LAIDA	IŠLEIDIMO DATA	LAIDOS STATUSAS. KEITIMO PRIEŽASTIS (JEI TAIKOMA)		
KVAL. PATV. DOK. NR.			Statinio projekto pavadinimas Vasaros koncertų estrados ir jos teritorijos, Liepojos g. 1, Klaipėdoje, kapitalinio remonto projektas	
A 912	PV	Šarūnas Kiaunė		
A 774	PDV	Asta Kiaunienė		Laida
	Arch.	Gintarė Marozaitė		0
KALBA LT	Statytojas ir (arba) užsakovas Klaipėdos miesto savivaldybė		Dokumento žymuo P22-037-KRTP-SP.B-09	Lapas 16
				Lapų 23

## Dangų gaminių žiniaraštis

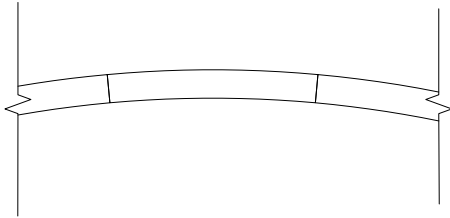
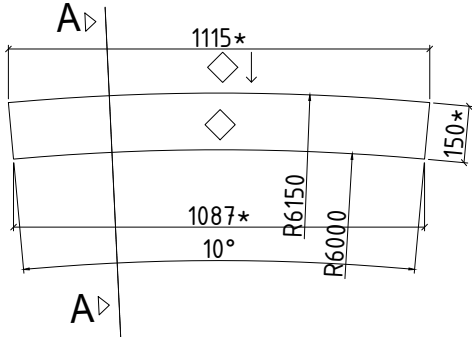
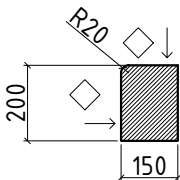
Žymuo	Raštas	Rašto elementas
<p><b>BGR-08</b></p> 		 <p style="text-align: right; margin-top: 10px;">storis d=200 mm</p>
	<b>Medžiagos rūris</b>	<b>Pjūvis</b>
	Granitas - pilkas	
	<b>Kiekis</b>	
	16,00 m	
	<b>Pastabos</b>	
	<p>Matomi paviršiai termiškai apdoroti (deginti).</p> <p>◇ Paviršius termiškai apdorotas</p> <p>Gaminio briaunos nusklembiamos minimaliai - 3 mm</p>	
		

0	2024-09	Statybą leidžiančiam dokumentui, konkursui			
LAIDA	IŠLEIDIMO DATA	LAIDOS STATUSAS. KEITIMO PRIEŽASTIS (JEI TAIKOMA)			
KVAL. PATV. DOK. NR.			Statinio projekto pavadinimas Vasaros koncertų estrados ir jos teritorijos, Liepojos g. 1, Klaipėdoje, kapitalinio remonto projektas		
A 912	PV	Šarūnas Kiaunė	Dokumento pavadinimas Granito gaminių žiniaraštis, M 1:20		
A 774	PDV	Asta Kiaunienė			
	Arch.	Gintarė Marozaitė			
KALBA LT	Statytojas ir (arba) užsakovas Klaipėdos miesto savivaldybė		Dokumento žymuo P22-037-KRTP-SP.B-09	Lapas 17	Lapų 23



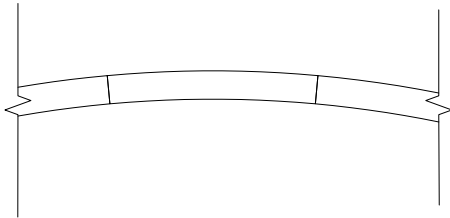
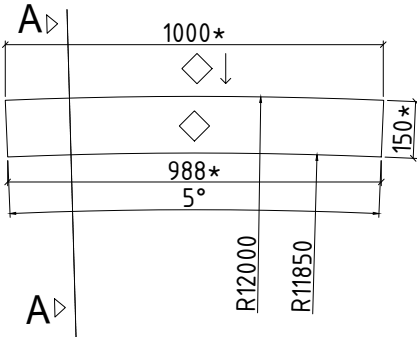
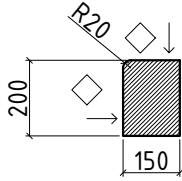

## Dangų gaminių žiniaraštis

Žymuo	Raštas	Rašto elementas
<p><b>BGR-09</b></p> 		 <p style="text-align: right; margin-top: 20px;">storis d=200 mm</p>
	<b>Medžiagos rūris</b>	<b>Pjūvis</b>
	Granitas - pilkas	
	<b>Kiekis</b>	
	20,00 m	
	<b>Pastabos</b>	
	<p>Matomi paviršiai termiškai apdoroti (deginti).                      ◇ Paviršius termiškai apdorotas                      Gaminio briaunos nusklembiamos minimaliai - 3 mm</p>	
		

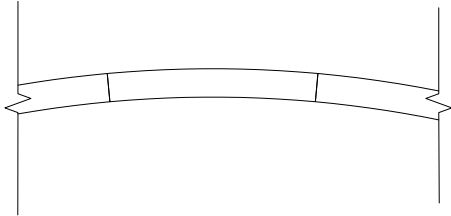
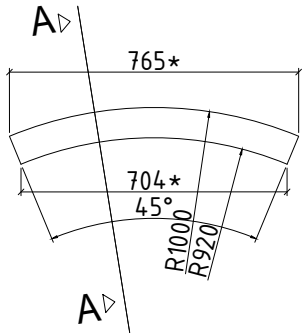
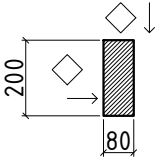
0	2024-09	Statybą leidžiančiam dokumentui, konkursui			
LAIDA	IŠLEIDIMO DATA	LAIDOS STATUSAS. KEITIMO PRIEŽASTIS (JEI TAIKOMA)			
KVAL. PATV. DOK. NR.			Statinio projekto pavadinimas Vasaros koncertų estrados ir jos teritorijos, Liepojos g. 1, Klaipėdoje, kapitalinio remonto projektas		
A 912	PV	Šarūnas Kiaunė	Dokumento pavadinimas Granito gaminių žiniaraštis, M 1:20		
A 774	PDV	Asta Kiaunienė			
	Arch.	Gintarė Marozaitė			
KALBA LT	Statytojas ir (arba) užsakovas Klaipėdos miesto savivaldybė		Dokumento žymuo P22-037-KRTP-SP.B-09	Lapas	Lapų
			18	23	

## Dangų gaminių žiniaraštis

Žymuo	Raštas	Rašto elementas
<p><b>BGR-10</b></p> 		 <p style="text-align: right; margin-top: 20px;">storis d=200 mm</p>
	<b>Medžiagos rūris</b>	<b>Pjūvis</b>
	Granitas - pilkas	
	<b>Kiekis</b>	
	6,00 m	
	<b>Pastabos</b>	
	<p>Matomi paviršiai termiškai apdoroti (deginti).</p> <p>◇ Paviršius termiškai apdorotas</p> <p>Gaminio briaunos nusklembiamos minimaliai - 3 mm</p>	
		

0	2024-09	Statybą leidžiančiam dokumentui, konkursui						
LAIDA	IŠLEIDIMO DATA	LAIDOS STATUSAS. KEITIMO PRIEŽASTIS (JEI TAIKOMA)						
KVAL. PATV. DOK. NR.			Statinio projekto pavadinimas Vasaros koncertų estrados ir jos teritorijos, Liepojos g. 1, Klaipėdoje, kapitalinio remonto projektas					
A 912	PV	Šarūnas Kiaunė		Dokumento pavadinimas Granito gaminių žiniaraštis, M 1:20				
A 774	PDV	Asta Kiaunienė						
	Arch.	Gintarė Marozaitė						
KALBA LT	Statytojas ir (arba) užsakovas Klaipėdos miesto savivaldybė		Dokumento žymuo P22-037-KRTP-SP.B-09	<table border="1" style="width: 100%; border-collapse: collapse;"> <tr> <th style="width: 50%;">Lapas</th> <th style="width: 50%;">Lapų</th> </tr> <tr> <td style="text-align: center;">19</td> <td style="text-align: center;">23</td> </tr> </table>	Lapas	Lapų	19	23
Lapas	Lapų							
19	23							

## Dangų gaminių žiniaraštis

Žymuo	Raštas	Rašto elementas
<p><b>BGR-11</b></p>		<p style="text-align: right; margin-top: 10px;">storis d=200 mm</p>
	<b>Medžiagos rūris</b>	<b>Pjūvis</b>
	Granitas - pilkas	
	<b>Kiekis</b>	
	7,00 m	
	<b>Pastabos</b>	
	<p>Matomi paviršiai termiškai apdoroti (deginti).</p> <p>◇ Paviršius termiškai apdorotas</p> <p>Gaminio briaunos nusklembiamos minimaliai - 3 mm</p>	

0	2024-09	Statybą leidžiančiam dokumentui, konkursui			
LAIDA	IŠLEIDIMO DATA	LAIDOS STATUSAS. KEITIMO PRIEŽASTIS (JEI TAIKOMA)			
KVAL. PATV. DOK. NR.			Statinio projekto pavadinimas Vasaros koncertų estrados ir jos teritorijos, Liepojos g. 1, Klaipėdoje, kapitalinio remonto projektas		
A 912	PV	Šarūnas Kiaunė	Dokumento pavadinimas Granito gaminių žiniaraštis, M 1:20		
A 774	PDV	Asta Kiaunienė			
	Arch.	Gintarė Marozaitė			
KALBA LT	Statytojas ir (arba) užsakovas Klaipėdos miesto savivaldybė		Dokumento žymuo P22-037-KRTP-SP.B-09	Lapas	Lapų
			20	23	

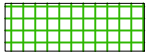
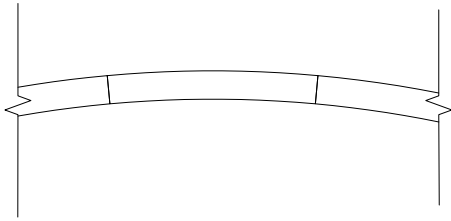
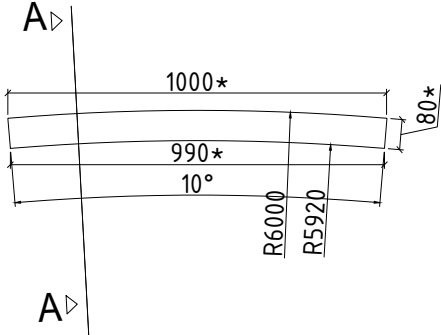
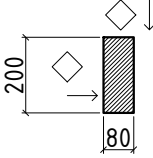

## Dangų gaminių žiniaraštis

Žymuo	Raštas	Rašto elementas
<p><b>BGR-12</b></p> 		 <p style="text-align: right;">storis d=200 mm</p>
	<b>Medžiagos rūris</b>	<b>Pjūvis</b>
	Granitas - pilkas	
	<b>Kiekis</b>	
	31,00 m	
	<b>Pastabos</b>	
	<p>Matomi paviršiai termiškai apdoroti (deginti).</p> <p>◇ Paviršius termiškai apdorotas</p> <p>Gaminio briaunos nusklembiamos minimaliai - 3 mm</p>	

0	2024-09	Statybą leidžiančiam dokumentui, konkursui			
LAIDA	IŠLEIDIMO DATA	LAIDOS STATUSAS. KEITIMO PRIEŽASTIS (JEI TAIKOMA)			
KVAL. PATV. DOK. NR.			Statinio projekto pavadinimas Vasaros koncertų estrados ir jos teritorijos, Liepojos g. 1, Klaipėdoje, kapitalinio remonto projektas		
A 912	PV	Šarūnas Kiaunė	Dokumento pavadinimas Granito gaminių žiniaraštis, M 1:20		
A 774	PDV	Asta Kiaunienė			
	Arch.	Gintarė Marozaitė			
KALBA LT	Statytojas ir (arba) užsakovas Klaipėdos miesto savivaldybė		Dokumento žymuo P22-037-KRTP-SP.B-09	Lapas	Lapų
			21	23	

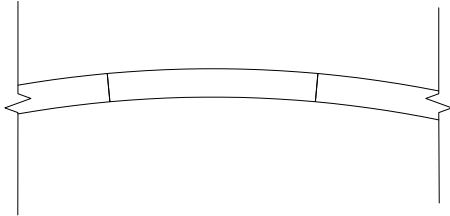
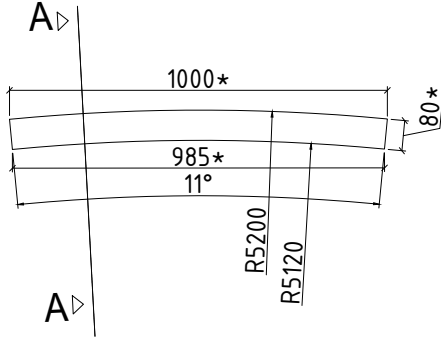
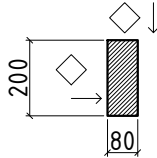
## Dangų gaminių žiniaraštis

Žymuo	Raštas	Rašto elementas
<p><b>BGR-13</b></p> 		
		storis d=200 mm
	<b>Medžiagos rūris</b>	<b>Pjūvis</b>
	Granitas - pilkas	
	<b>Kiekis</b>	
	9,00 m	
	<b>Pastabos</b>	
	<p>Matomi paviršiai termiškai apdoroti (deginti).</p> <p>◇ Paviršius termiškai apdorotas</p> <p>Gaminio briaunos nusklembiamos minimaliai - 3 mm</p>	
		

0	2024-09	Statybą leidžiančiam dokumentui, konkursui		
LAIDA	IŠLEIDIMO DATA	LAIDOS STATUSAS. KEITIMO PRIEŽASTIS (JEI TAIKOMA)		
KVAL. PATV. DOK. NR.			Statinio projekto pavadinimas	
			Vasaros koncertų estrados ir jos teritorijos, Liepojos g. 1, Klaipėdoje, kapitalinio remonto projektas	
A 912	PV	Šarūnas Kiaunė		Dokumento pavadinimas
A 774	PDV	Asta Kiaunienė		Laida
	Arch.	Gintarė Marozaitė		Granito gaminių žiniaraštis, M 1:20
				0
KALBA LT	Statytojas ir (arba) užsakovas		Dokumento žymuo	
	Klaipėdos miesto savivaldybė		P22-037-KRTP-SP.B-09	
			Lapas	Lapų
			22	23

## Dangų gaminių žiniaraštis

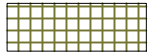
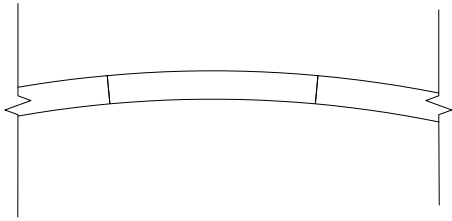
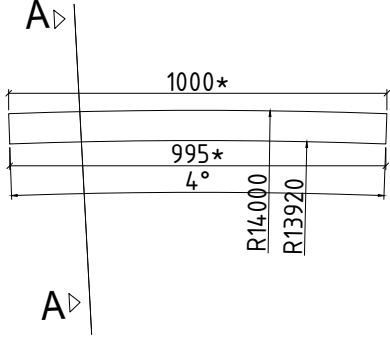
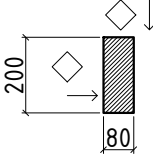
Žymuo	Raštas	Rašto elementas
<p><b>BGR-14</b></p> 		 <p style="text-align: right;">storis d=200 mm</p>
	<b>Medžiagos rūris</b>	<b>Pjūvis</b>
	Granitas - pilkas	
	<b>Kiekis</b>	
	18,00 m	
	<b>Pastabos</b>	
	<p>Matomi paviršiai termiškai apdoroti (deginti).</p> <p>◇ Paviršius termiškai apdorotas</p> <p>Gaminio briaunos nusklembiamos minimaliai - 3 mm</p>	

0	2024-09	Statybą leidžiančiam dokumentui, konkursui			
LAIDA	IŠLEIDIMO DATA	LAIDOS STATUSAS. KEITIMO PRIEŽASTIS (JEI TAIKOMA)			
KVAL. PATV. DOK. NR.			Statinio projekto pavadinimas Vasaros koncertų estrados ir jos teritorijos, Liepojos g. 1, Klaipėdoje, kapitalinio remonto projektas		
A 912	PV	Šarūnas Kiaunė	Dokumento pavadinimas Granito gaminių žiniaraštis, M 1:20		
A 774	PDV	Asta Kiaunienė			
	Arch.	Gintarė Marozaitė			
KALBA LT	Statytojas ir (arba) užsakovas Klaipėdos miesto savivaldybė		Dokumento žymuo P22-037-KRTP-SP.B-09	Lapas 23	Lapų 23